



## Guía de Utilización y Cuidados

¡Bienvenido a tu nuevo universo de seguridad!



### Componentes Principales para tu seguridad

- A. Panel Unicom
- B. Sensor de Movimiento
- C. Control Remoto
- D. Panel de Apertura (\*)
- E. Teclado Flybee (\*)
- F. Sirena Exterior (\*)
- G. Sirena Inteligente Irina (\*)

\*Los componentes descriptos pueden variar según la solución de seguridad adquirida.

## INSTRUCCIONES IMPORTANTES USO DE EQUIPO

La solución de seguridad que adquiriste es un kit pre configurado y probado de fábrica para que tu instalación sea simple y eficiente. ¡Bájate la APP acá!



Disponible en:  
Google Play



Disponible en:  
App Store

1. Activá el chip que viene junto al panel siguiendo las instrucciones del folleto o si deseas poner otro chip, no hay problema, asegurate de tener un plan de datos como mínimo de 25 Mb mensuales.

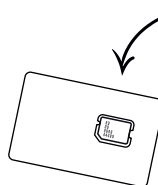

Incluye chip GSM con prioridad para transmisión de datos y bajo costo!

El chip es de uso exclusivo para el equipo. Te recomendamos el Plan Eco para su activación (mínimo 25 MB)

2. Abrió el panel quitando las tapas plásticas de las esquinas para descubrir los 4 tornillos de la tapa.



Mirá como poner en marcha tu equipo.

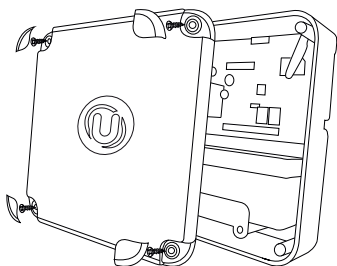

3. Colocá tu chip en el equipo tal como lo indica la figura y conectá el terminal de la batería.

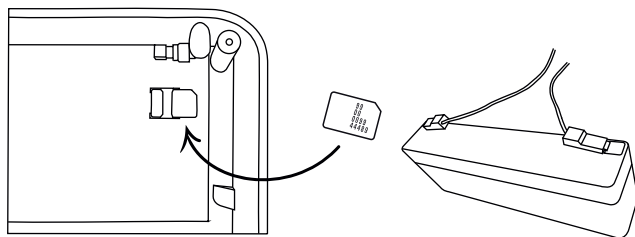

4. Instalá la App Unity, creá tu cuenta o logueate con una cuenta de gmail y seguí las instrucciones para agregar tu alarma leyendo el código QR de la placa.

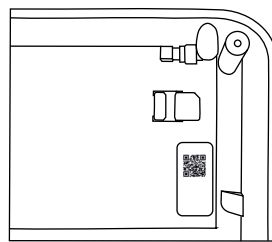

Escaneá el código QR en la electrónica de tu alarma y las instrucciones de tu APP.

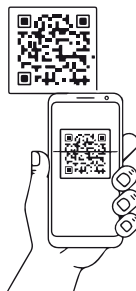

5. Abrió la APP para vincular el panel y seguí los videotutoriales.

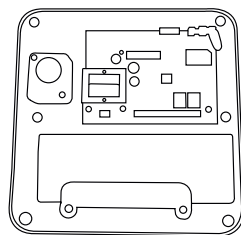
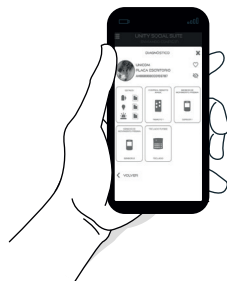

### Control remoto MAGIC

El control remoto te permite activar y desactivar tu alarma desde cualquier ambiente con tan solo presionar un botón.

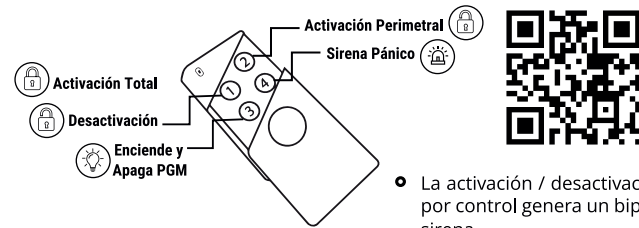

La activación / desactivación por control genera un bip de sirena.

### Sensor de apertura NETTO

El sensor de apertura envía una señal a la central cuando ambas partes se separan a una distancia mayor a 1 cm.



Colocar en ambos laterales de una ventana o en puertas de acceso.

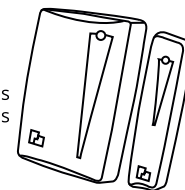

### Teclado inalámbrico FLYBEE

El teclado inalámbrico es una herramienta de activación y control de la central. A través de los comandos guiados por voz, podés realizar muchas tareas en el panel.

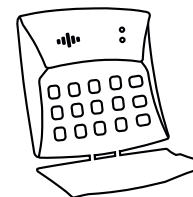

La activación/desactivación por teclado es temporizada y el tiempo de salida es notificado por el buzzer del panel.



### Sensor de Movimiento PRISMA

El sensor de movimiento infrarrojo envía una señal al panel cuando detecta un movimiento de un cuerpo que emite radiación de calor.



Colocar en pared a 2 mts de altura de forma tal que el movimiento a detectar se realice transversal al visor tal como una mano que saluda al mismo.



### Sirena Exterior STEX

La sirena exterior del panel tiene un potente flash que se enciende cuando se dispara y también tiene un led indicador del estado de panel. Para ver más detalles, en el reverso del manual tendrás la conexión.



Instalá la sirena en paredes exteriores en posición vertical y a la vista de vecinos para ayudar a identificar el origen de la alarma.



### Sirena Inteligente IRINA

La sirena Interior Irina es un potente sistema de aviso por voz de las acciones del panel. También podés ejecutar audios de forma programada a través de Unity.



Mira el vídeo y aprendé todo lo que podés hacer con una sirena inteligente IRINA.

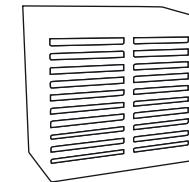

## Conexión básica de panel UNICOM

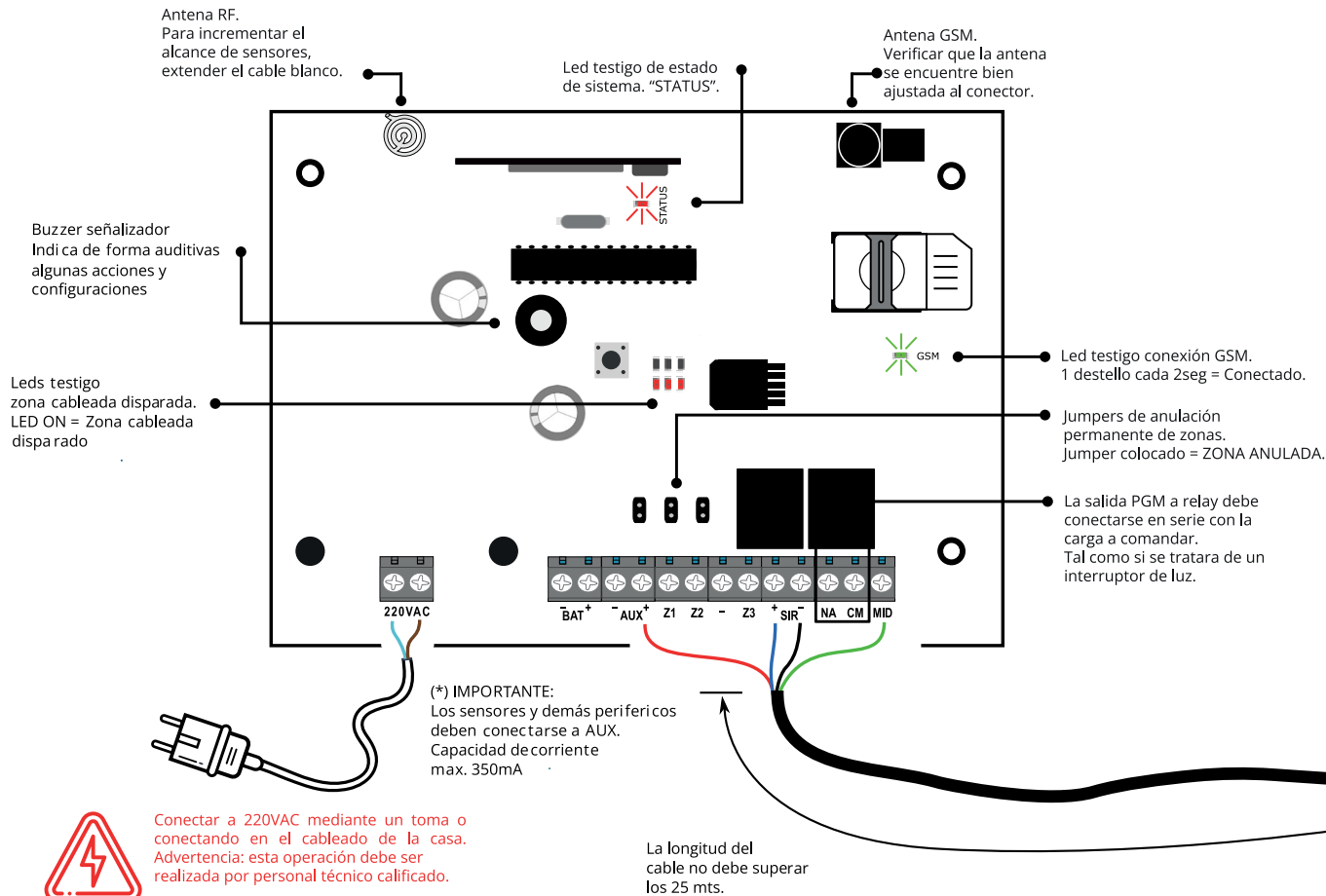

## Conexión sirena exterior

### Atención:

Todas las conexiones o cableados se deberán hacer con el equipo sin energizar y con batería desconectada. Se recomienda que esta acción sea llevada a cabo por un técnico especializado.

Para conectar la sirena exterior se requiere un cable de al menos 4 conductores. Se recomienda el uso de cable de red o par telefónico. Los colores son representativos a fin de ilustrar la conexión de cada señal.

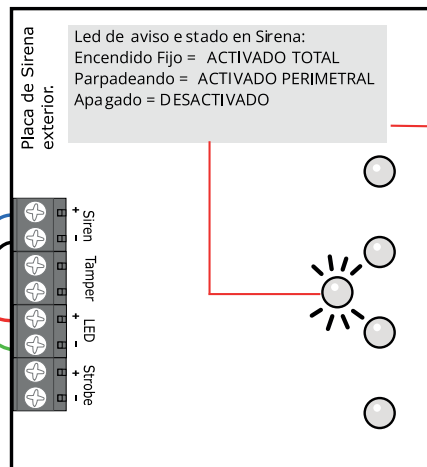

Configurará tiempos del Panel.

- 1) Abrió la configuración de tu dispositivo Unity Suite.
- 2) Ingresá a configuración >> Configurar tiempos.
- 3) Modificá los tiempos del panel (seg.) y envía la configuración.



## Recomendaciones básicas

- Para tu seguridad y la de tu familia, tu central de alarma debe estar montada en un lugar oculto, libre de humedad y de insectos tales como hormigas, arañas y otras alimañas.
- En una instalación con sensores inalámbricos, se recomienda ubicar la alarma en una zona central de la casa de forma tal que la distancia sea la más corta posible entre dispositivos.
- El funcionamiento de tu sistema de alarma está basado en la red de comunicaciones GSM. Por lo tanto cualquier falla, inestabilidad o cambios deliberadamente realizados por la prestadora de telefonía celular son ajenos al fabricante de este producto. CARRY BIT SRL no se responsabiliza por los daños y/o perjuicios ocasionados ante situaciones provocadas por terceros, fallas y/o eventualidades del equipo.

## Certificado de garantía Unicom

CARRY BIT SRL garantiza que este producto y accesorios han sido fabricados libres de defectos y/o vicios en materiales y proceso de fabricación, de acuerdo con sus hojas de especificaciones y han superado todos los controles de calidad establecidos antes de salir de fábrica, a fin de asegurar su correcto funcionamiento en las condiciones operativas previstas. El producto será reconocido en garantía dentro de los 12 meses posteriores a la fecha de facturación según:

a-Si el producto tiene desperfecto físico que afecte su funcionamiento.  
b-Mal funcionamiento del mismo.  
c-Cuando por causa de fuerza mayor deja de funcionar algún componente electrónico incorporado en el integrado.  
La garantía cubre los costos de las partes defectuosas y mano de obra de fábrica. En caso de fallo o avería de los equipos.

## Exclusión de garantía

Se excluye la garantía cuando:

- El tiempo de garantía expira.
  - Existen daños durante el transporte del producto.
  - Hay defectos causados, directa o indirectamente, por: mala instalación o intentos de reparación ajeno a personal de fábrica, salvo autorización por parte de CARRY BIT SRL.
  - Se hace uso del producto fuera de especificaciones incluidas en el manual de usuario, mal uso, negligencia, manipulación, uso indebido.
  - Existen descargas eléctricas atmosféricas, incendios, incorrecta programación, sobretensiones, cortocircuitos.
  - Existen daños causado por humedad, agua o temperaturas fuera de rango especificado.
- El producto en garantía será examinado por fabrica para evaluar si se cumple alguna de las condiciones excluyentes de garantía, en el caso contrario el comprador se hará cargo de los costos por reparación.

## Responsabilidad Limitada

CARRY BIT SRL garantiza únicamente el producto y no se responsabiliza por los daños y/o perjuicios ocasionados al poseedor del producto ante situaciones provocadas por terceros, mala instalación, sabotaje, fallas y/o eventualidades inherentes a la tecnología del producto. Asimismo, la empresa no reconocerá garantías por inestabilidades y/o fallas en la comunicación por cambios deliberadamente realizados por la prestadora de telefonía móvil ajenos al producto.

Fabrica y comercializa:  
CARRY BIT SRL  
C.U.I.T: 30 - 71479997-1  
Argerich 5759, DCE1419  
CABA - Argentina.

Contacto:  
www.unicom.ar  
hola@unicom.ar